

TOALSON CO.,LTD. 株式会社トアルソン

本 社 〒651-0078 神戸市中央区八雲通3丁目1番24号
 TEL : 078-232-1991 (代表) FAX : 078-232-0213
 E-mail : info@toalson.co.jp

物流センター 〒651-0079 神戸市中央区東雲通2丁目2番7号
 TEL : 078-232-1991

東 京 支 店 〒111-0053 東京都台東区浅草橋2-5-5 長島エレガンス第3ビル3F
 TEL : 03-5846-9766 FAX : 03-5846-9767

大 分 工 場 〒873-0031 大分県杵築市大字狩宿81-2
 TEL : 0978-63-9111 FAX : 0978-63-9114

TOALSON EUROPE INDUSTRIEWEG 19
 2254 AE VOORSCHOTEN HOLLAND
 E-mail : Info@toalson.net

TOALSON LATINOAMERICA C/O MADRUGA IMPORTACIONES BARTOLOME MITRE 55(5850)RIO TERCERO-CORDOBA ARGENTINA
 E-mail : madruga@toalson.com.ar

TOALSON USA 112-22, 37th Ave. D-19 Corona NY USA
 E-mail : toalsonusa@gmail.com

※表記のない商品は、全て日本製です。
 ※写真の色は印刷の関係上、実際の商品と多少異なる場合がございます。
 ※品質向上の為、仕様及び価格を予告なく変更する場合があります。
 カタログ作成：2021年1月

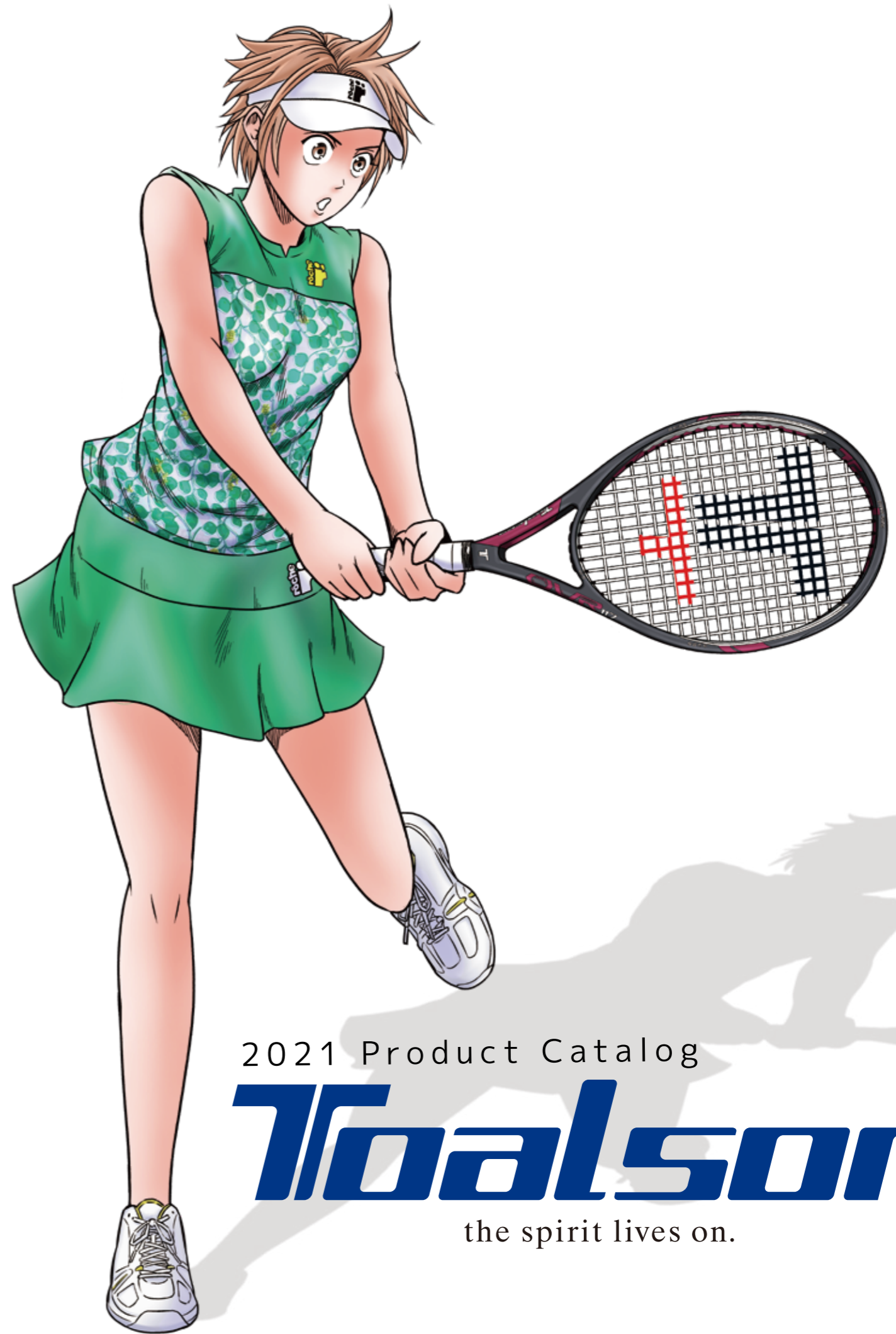

2021 Product Catalog

Toalson

the spirit lives on.



かみいと

神系ナイン



神系ナインとは？

テニスメーカーのトアルソンが60年以上ストリングを製造してきた中で、特にパフォーマンスに優れた9種類を厳選したストリングです。この9種類の神糸(ストリング)の特徴を漢字二文字で表現し、命名致しました。

私達は9種類のストリングを提唱し、初心者からプロまでの全てのプレイヤーを満足させます。



MADE IN JAPAN

History- 歴史 -

創業 65 年、日本国内でも有数のストリングメーカーです。
大分県杵築市に自社工場を構え、世界 34 カ国へ
1 億 5000 万本以上の製品を納入してきた確かな実績があります。

Technology- 技術力 -

創業以来培ってきた独自の理論・加工技術と、
新しいアイデアを融合させて様々な商品を生み出しています。

High Quality- 高品質 -

各現場に配置された職人の厳しい品質管理により、高品質な製品を提供します。

世界は急激に変化していきます。
ですが我々は、多くの選手に使用された実績のある素晴らしい製品を
変わることなく、変えることなく
MADE IN JAPAN でお届け致します。



RACKETS	_____	5P
PRACTICE	_____	11P
STRINGS	_____	13P
SOFT TENNIS/ BADMINTON STRINGS	_____	21P
GRIP TAPES	_____	23P
BAGS	_____	25P
STRING MACHINES	_____	27P
PICKLEBALL	_____	30P
ACCESSORIES	_____	31P
TEAM TOALSON	_____	33P

エスマッツアー Ver.3.0

S-MACH TOUR

Ver. 3.0

This is no longer just a tool. It's your partner.
もはやただの道具じゃない。パートナーだ。

S-MACH TOUR XF 登場から 2 年。
新機能を搭載し、進化した S-MACH TOUR Ver.3.0 がついに登場。

テニスラケットに求められるパワーとコントロール性能の両立。
S-MACH TOUR Ver.3.0 はプレイヤーの一挙手一投足に繊細に応え、対戦相手のパワーに負けずに打ち返すことができる確かなエンジニアリングに基づいた、技術革新とアイデアに満ち溢れています。
フェイスサイズ (100Sq/inch) は、絶妙なサイズでスイートエリアを確保しながらも、ボールスピードやコントロールの調整に対応します。新テクノロジーの「KRAIBON® Dampening Rubber」はしっかりと衝撃を吸収してなお、快適な打球感を実現します。
S-MACH TOUR Ver.3.0 は、初級・中級者をより育て、上級者のポテンシャルを更に引き出すでしょう。

KRAIBON® Dampening Rubber

クライボン® ダンペニングラバー

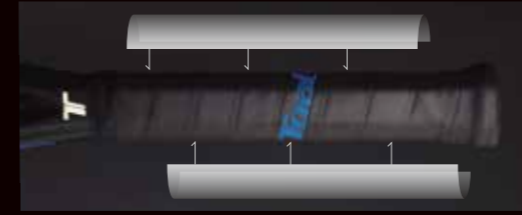

毎回スイートエリアでボールを完璧に捉えることができるプレイヤーはまず存在しません。オフセンターに当たった不快な振動を経験したことは誰しもあることです。新搭載の「KRAIBON® Dampening Rubber」に採用された KRAIBON® は振動減衰性、耐衝撃性に非常に優れているためプレー中の不快な振動を吸収し快適なプレーを維持することができます。

Synergy Spin Hole

シナジースピンホール

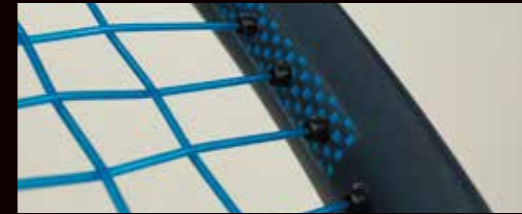

「S-MACH TOUR Ver.3.0」はメインストリングのホールの内径を 2.2mm、クロスストリングのホールの内幅を 1.7mm に設計しています。そのためメインホールはスピンをかけるためストリングの可動域を広め、クロスホールは反発を意識させるに可動域を制限しています。この相乗効果により、スピン性能と反発力を兼ね備えた爆発力のあるスピンボールを打つことが可能です。

Grand Power System

グランドパワーシステム

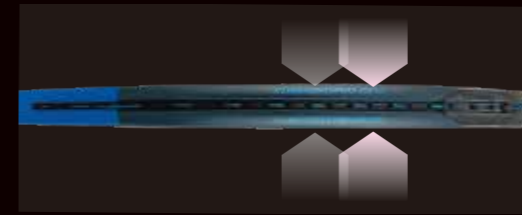

ラケット正面の 3 時 9 時の膨らみを 20mm 先端方向に設定することにより、スイートエリアを現代のテニスプレイヤーに合わせました。パワフルにそして爽やかな飛びを実現でき、オフセンターに当たってもこのフレーム形状がしっかりサポートする為、ミスショットを軽減してくれます。

F.C.P Flex Counter Parts+α

フレックスカウンターパーツ + アルファ



TOALSON 独自開発の新素材 (Premium Carbon 30T) を搭載しました。この新素材を搭載することで、強烈なボールを打ち返す際に起こる、フレーム上部のプレを軽減しました。また、コントロール性能を更に高め、プレイヤーがイメージするボールが打ちやすくなりました。



ブルー

ネイビー

エスマッツアー Ver.3.0

S-MACH TOUR

Ver. 3.0

NEW

S-MACH TOUR 300 Ver.3.0

品番/ブルー グリップ2 1DR823B2
グリップ3 1DR823B3
ネイビー グリップ2 1DR823N2
グリップ3 1DR823N3

素材/高弾性カーボン
Premium carbon 30T
グリップサイズ/2・3
フェイス面積/100 Sq.inch
長さ/27inch
厚み/(MAX/MIN)26mm/22mm
ストリングパターン/16×19
適正テンション/45~60Lbs
ウエイト/300g±7g
バランス/320mm±7mm
価格/¥36,300(税込)
中国製

NEW

S-MACH TOUR 280 Ver.3.0

品番/ブルー グリップ1 1DR822B1
グリップ2 1DR822B2
ネイビー グリップ1 1DR822N1
グリップ2 1DR822N2

素材/高弾性カーボン
Premium carbon 30T
グリップサイズ/1・2
フェイス面積/100 Sq.inch
長さ/27inch
厚み/(MAX/MIN)26mm/22mm
ストリングパターン/16×19
適正テンション/45~55Lbs
ウエイト/280g±7g
バランス/325mm±7mm
価格/¥33,000(税込)
中国製

OVR 117 v2.0

大きくて、ブレない、ラケット、OVR。 “ハズしても飛ぶ”ラケットへ進化。

絶妙なフェイスサイズ。

パワーが物足りない115インチや、大きすぎて振りにくさを感じる120インチの欠点を考え、フェイスエリアを117インチに設定。ラケット全体にS.E.H(Straight Energy Hole)を採用することにより、本来の117インチよりスイートエリアをより拡大することに成功しました。

Premium Carbon 30T

ハズしても飛ぶ。

プレミアムカーボン 30T

オフセンターインパクト時でも、ねじれを軽減し、安定したボールを打つことを可能にします。

Flex Counter Parts

ブレにくさの秘密。

フレックス・カウンター・パーツ

従来のラケットはオフセンター時にフェイスエリアのブレが大きく、打ち負けることが多い。そこで、TOALSONが独自に開発した、“フレックスカウンターパーツ”により、オフセンター時のブレを最小限に抑え、ダイレクトにパワーを伝えることが可能になると共に、いまだかつてない安定感を実現しました。

S.E.H
(Straight Energy Hole)

Straight Energy Hole

スイートエリアの拡大。

ストレート・エナジー・ホール

スナップバックの可動域を広げるため、必要箇所のホールを従来よりも大きく拡大しています。これによりストリングとの相乗効果を生み、よりストリングに仕事をさせることに繋げ、ボールの食い付きやスピン性能を向上させています。

フェイス面積
117 inch

S.E.H
(Straight Energy Hole)

Breath Vibration Dampening System

打球感をより心地よく。

ブレスバイブレーションダンペニングシステム

インパクト時の心地よい打感(フィーリング)を実現するため、ボールをヒットする部分はストリングを柔らかく包み込み、また爽快感を生むべき箇所には、小さなホールを開け微振動を開放します。

Anti Vibration KRAIBON® Rubber

更に、ムダな振動をやわらげる。

アンチバイブレーション KRAIBON® ラバー
グリップ内に振動吸収素材「KRAIBON®」を埋め込むことで、プレー中のラケットに生じる振動・衝撃をプレーヤーの手や腕に届く前に、やわらげます。



ブラック×ピンク

ホワイト×ブルー

マットブラック



NEW

OVR 117 v2.0

オービアール117 v2.0

品番/ブラック×ピンク	グリップ1 1DR 82121
	グリップ2 1DR 82122
ホワイト×ブルー	グリップ1 1DR 82111
	グリップ2 1DR 82112
マットブラック	グリップ1 1DR 82101
	グリップ2 1DR 82102

素材/プレミアムカーボン 30T
グリップサイズ/1・2
フェイス面積/117Sq.inch
長さ/27.5inch
厚み/(MAX/MIN)28mm/26.5mm
ストリングパターン/縦16×横19
適正テンション/40~55Lbs
ウエイト/249g±5g
バランス/アベレージ360mm
価格/¥37,400(税込)

470 FORTY-LOVE XX

TOALSONの次世代トーナメントモデル

振り抜きの良さとコントロールを重視した、98平方インチのTrapezoid*1 Frameを採用。先端部分を拡大したスイートエリアとFlex Counter Parts+α、更にXX (16×20)のストリングパターンにより、オフセンターインパクト時でも安定したボールを打つことを可能にします。

*1 Trapezoid=台形

FORTY LOVE XX フォーティラブ ダブルエックス

品番/グリップ2 1DR82002
グリップ3 1DR82003
素材/高弾性カーボン、
プレミアムカーボン 30T
グリップサイズ/2・3
フェイス面積/98Sq.inch
長さ/27inch
厚み/22mm
適正テンション/40~55 Lbs
ストリングパターン/縦16×横20
ウエイト/305g±7g
バランス/315mm±5mm
価格/¥39,600(税込)
中国製

ダブルエックストラペゾイドフレーム XX Trapezoid FRAME



ストリングの性能を最大限に発揮する「XX Trapezoid*1 FRAME」により、最適化された素直な打感を実現。さらにフレームの外側から内側に傾斜角を付けることにより、空気抵抗を軽減し振り抜きの良さを実現。

ストリングパターン String Pattern

16×20

ストリングが持つ本来の性能を引き出す16×20のストリングパターン。ストリングの耐久性やスピンの掛かりやすさも向上。

フレックスカウンターパーツ F.C.P Flex Counter Parts+α

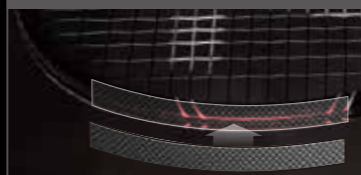

強烈なボールを打ち返す際に起きるフレーム上部のブレを軽減し、コントロール性能を更に高め、プレーヤーがイメージするボールが打ちやすくなりました。

エスマッチ プロ97

S-MACH PRO 97

洗練されたボディでありながら、しなやかでパワフルに思い通りのボールを操るまさにPROという名にふさわしい進化系S-MACH。一撃で相手を追い込むことが出来る圧倒的な破壊力と、様々なサーフェス環境の変化にも対応し、繊細なボールタッチも要求通りに表現できる。そんなS-MACH PRO 97はどんな場面でもプレーヤーを助け勝利に導いてくれることでしょう。新たな壁に立ち向かうプレーヤーこそ、このラケットは絶対に手放せない!!



NEW

S-MACH PRO 97 295 v2.0 エスマッチ プロ97 295 v2.0

品番/グリップ2 1DR8150V
素材/高弾性カーボン、
プレミアムカーボン 30T
グリップサイズ/2
フェイス面積/97Sq.inch
長さ/27inch
厚み/(MAX/MIN) 24mm/21mm
適正テンション/45~60 Lbs
ストリングパターン/縦16×横19
ウエイト/295g±5g
バランス/315mm±5mm
価格/¥36,300(税込)
中国製



S-MACH PRO 97 310 エスマッチ プロ97 310

品番/グリップ2 1DR8150Z
グリップ3 1DR81503
素材/高弾性カーボン、
プレミアムカーボン 30T
グリップサイズ/2・3
フェイス面積/97Sq.inch
長さ/27inch
厚み/(MAX/MIN) 24mm/21mm
適正テンション/45~60 Lbs
ストリングパターン/縦16×横19
ウエイト/310g±5g
バランス/315mm±5mm
価格/¥38,500
中国製

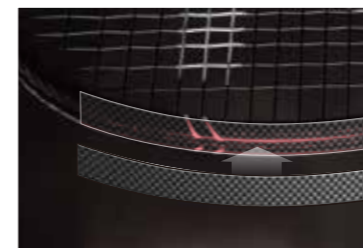

F.C.P Flex Counter Parts+α フレックスカウンターパーツ+アルファ

従来の Flex Counter Parts の内部に、新たに TOALSON 独自開発の新素材 (Premium Carbon 30T) を搭載しました。この新素材を搭載することで、強烈なボールを打ち返す際に起きるフレーム上部のブレを軽減し、コントロール性能を更に高め、プレーヤーがイメージするボールが打ちやすくなりました。



HEX Torque Frame ヘックス トルク フレーム

TOUR シリーズに比べて、シャフト部分を 2.5mm 削り、21.0mm に設計。空気抵抗を最小限に抑えた設計にしている為、自動的にシングスピードが上がり、ボールに更なるパワーを与えることに成功しました。フレームシャフトの触り心地も良く、ラケット操作がスムーズに出来ます。

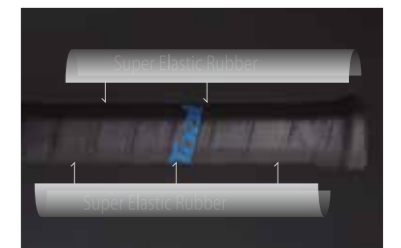

Super Elastic Rubber スーパーエラスティックラバー

毎回インパクトを完璧に捉えるプレーヤーはまず存在しません。オフセンターに当たった不快な振動を経験したことは誰しもあることです。PRO シリーズに Super Elastic Rubber を搭載したことで、そんな不快な振動を吸収し快適なプレーを維持することが出来ます。

実際にボールが打てる練習機。

SWEET AREA RACKET

スイートエリアラケット

- スイートエリアでボールを打つ練習に。 集中力の向上に。
- 打点の改善に。 体幹のトレーニングに。
- ラケットコントロールの安定に。 上達のためのフォーム作りに。

ラケットには、インパクト時に当たると理想的とされるエリアが存在し、そのエリアを一般的に「スイートエリア(スイートスポット)」と呼びます。スイートエリア内でボールを打つことには大きな利点があり、インパクト時にボールを打ち出すスピードが高まると共に、グリップを握った手に伝わる振動が減少します。

このスイートエリアラケットは、フェイス面積を一般的なラケットのスイートエリア部分の大きさとほぼ同じに設定した練習機です。(下図)

従来のオンコートでの練習の際にスイートエリアラケットを使用することで、自然にラケットのスイートエリア内で、ボールを打つクセをつけることができます。

※スイートエリアの範囲、部分には諸説ありますが、弊社の考えるスイートエリアでの設定を行っております。

<練習方法>

- 1.従来のオンコートでの練習の際にご使用ください。
- 2.使用時に、ラケットにうまく当たらない場合は、通常よりボールスピードを落として練習を行ってください。

※スイートエリアラケットは、必ず30~40Lbsのテンションで張り上げて下さい。

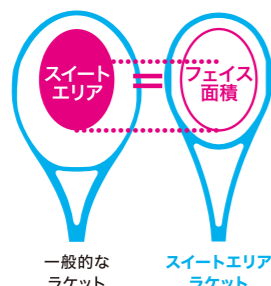

SWEET AREA RACKET 280

スイートエリアラケット280

品番/1DR92800
 素材/グラファイト+グラスファイバー
 グリップサイズ/2
 フェイス面積/60sq.inch
 長さ/27inch
 スtringパターン/縦14x横16
 適正テンション/35±5Lbs
 ウェイト/280g±7g
 バランス/320mm±7mm
 価格/¥16,500(税込)
 中国製
 ※ストリングは別売りです。

SWEET AREA RACKET 320

スイートエリアラケット320

品番/1DR93200
 素材/グラファイト+グラスファイバー
 グリップサイズ/2
 フェイス面積/60sq.inch
 長さ/27inch
 スtringパターン/縦14x横16
 適正テンション/35±5Lbs
 ウェイト/320g±7g
 バランス/320mm±7mm
 価格/¥16,500(税込)
 中国製
 ※ストリングは別売りです。

実際にボールが打てる練習機。

POWER SWING RACKET

パワースイングラケット

- ラケットコントロールを安定させたい方に。
- パワーテニスを目指す方に。 上達のためのフォーム作りに。
- ウォーミングアップに。 ストレッチに。

今までラケットにつける重りタイプの練習機はありましたが、このパワースイングラケットは現在ご使用のラケットバランスに限りなく近い練習機で、部分だけを重くする商品とは違い、従来のオンコートでの練習の際に実際にボールを打ちながらテニスのレベルに合わせて使用できる練習専用のラケットです。

海外のプロも練習やトレーニングに使用するこのラケットは、初心者からプロまで、用途に応じて様々な活用方法で目的に合わせた練習ができる商品です。

<練習方法>

- 1.素振りを使用してウォーミングアップやストレッチに使用してください。
- 2.普通のスピードの3分の1のスピードでボールを打つことによってラケットコントロールと面の安定に役立ちます。
- 3.上級者、プロをめざす方には、より一層のパワーのあるショットを打つために、ストロークやその他のショットの練習に効果的に使えます。(但し、通常の7割程度のカとスピードで使用してください。)
- 4.初級者やジュニアなどの力のない人には、まずゆっくりラケットを振ること、パワースイングラケットの重さを感じて綺麗でゆとりのあるスイングフォームを作ることができます。
- 5.このパワースイングラケットには2種類のウェイトのセッティングがあります。自分の体力や筋力に合わせて選んでください。



POWER SWING RACKET 400

パワースイングラケット400

品番/ブルー 1DR94000
 素材/グラファイト+グラスファイバー
 グリップサイズ/2
 フェイス面積/100sq.inch
 長さ/27inch
 ウェイト/400g
 バランス/325mm±7mm
 価格/¥16,500(税込)
 中国製
 ※ストリングは別売りです。

POWER SWING RACKET 500

パワースイングラケット500

品番/グリーン 1DR95000
 素材/グラファイト+グラスファイバー
 グリップサイズ/2
 フェイス面積/100sq.inch
 長さ/27inch
 ウェイト/500g
 バランス/325mm±7mm
 価格/¥16,500(税込)
 中国製
 ※ストリングは別売りです。

Power Shot Maker

パワーショットメーカー

あなたのラケットが トレーニング器具に変わります

スイートエリア、パワースイングどちらも良いけど、個人で買うにはちょっと...
 1人に1つラケットバッグに入れておけるぐらいお手軽に練習したい...
 そんな声にお応えして、トアルソンがニュースタンダードを提唱します!

- 素振り -

スイング時には、風圧により負荷がかかります。繰り返し素振りを行うことで、力強いスイングが身につきます。また、安定したスイングフォームを作ることも出来ます。

- オンコート -

ストロークやボレーの練習でご使用頂けます。センター部分でボールを打つことにより、集中力を高めることが出来ます。ラケットのスイートエリア内でボールを打つクセをつけることで、インパクト時にボールを打ち出すスピードを高めることが出来ます。

~装着手順~



① ベルクロ部分を下にしてパワーショットメーカーを広げてください。



② ラケットの上部より被せていき、整えながらラケットセンターへ装着して下さい。



③ 最後に下方部のベルクロを引っ張り、外れないようしっかり取り付けて下さい。

YouTubeにて
 装着手順と練習方法の
 動画を公開中!

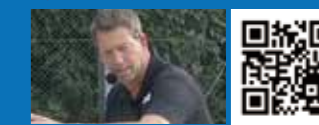

MYラケットに装着するだけ。 POWER SHOT MAKER

パワーショットメーカー

品番/1EN0702
 素材/PULゼー
 サイズ/W約250mm x H約280mm x D約50mm
 ウェイト/70g
 価格/¥3,960(税込)
 中国製
 ※ラケットは別売りです。



Toalson アンバサダー/プロツアーコーチ
スヴェン・グレネヴェルド監修
 「パワーショットメーカーは、あなたに必要なことを全て教えてくれます。ウォーミングアップのために、完璧なトレーニング器具です。集中力を伴った練習、マッスルメモリー、そして、力強いショットを生み出します。」



プロから Jr. まで
 誰でも使える



かみいと

神系ナイン

神系ナインとは？

テニスメーカーのトアルソンが60年以上ストリングを製造してきた中で、特にパフォーマンスに優れた9種類を厳選したストリングです。この9種類の神糸(ストリング)の特徴を漢字二文字で表現し、命名致しました。

私達は9種類のストリングを提唱し、初心者からプロまでの全てのプレイヤーを満足させます。



POLYWIRE PLAS

ポリワイヤープラス

柔軟性に優れたCLEARポリエステルへ弾性体エラストマーを配合したE+Plasticを採用。
包み込むような打球感、スピン性能を兼ね備えた、透明感のあるストリング。
またトアルソンの神系ナインプロジェクトでは、【勝機の糸】と名付けられ、勝負に拘るアスリート志向の方に
向けたストリングでもある。

カクくない

アバれない

ポリじゃないポリ



勝負にこだわるアスリート志向の方

POLYWIRE PLAS 125 ポリワイヤープラス **NEW**



反発力	耐久性	ソフト感
8.5	6.5	9.5

※10段階評価
※弊社独自基準による評価(ポリエステル)

ゲージ: 1.25mm
価格: 12.2m...¥2,750(税込)
240m...¥41,800(税込)
素材: CLEARポリエステル、E+Plastic

クリスタルブルー
1.25mm(12.2m):7502510B
1.25mm(240m):7502512B

クリスタルゴールド
1.25mm(12.2m):7502510G
1.25mm(240m):7502512G



トアルソンのTNTストリングを知らないアナタ。この実力を知らないなんて、もったいない!

TNTとは

TNT (サーモ・ニュークリアー・テクノロジー) はガンマ線を照射して、ストリングの分子構造を変える米国の GAMMA 社の技術です。トアルソンの TNT ストリングは、米国特許番号 #4,015,133 を基に日本で製造され、米国の GAMMA 社に輸送し、TNT 加工を施したものです。

TNT ストリングはこうして完成する。

① ナイロン繊維は引っ張って製造される。

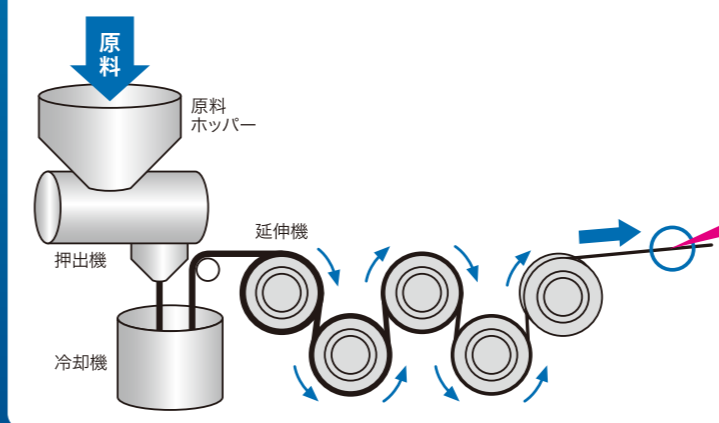

①一般的に、ストリングに用いられるナイロン繊維などは、強度を高めていくために、糸に熱をかけながら引っ張る工程を繰り返して製造されます。

②引っ張り、伸ばされた事で繊維の分子構造は図②のようにストリングと同じ方向に長くつながった状態になります。この状態は強度があるものの、柔らかさと弾力性が損なわれています。

③TNT 照射加工を行うと、図③のように分子が切断、再結合され、分子が上下方向に結びつきます。それによって、本来の強度はそのままに、柔らかさと弾力性がプラスされるのです。

② 完成したナイロン繊維には強度がある。しかし、柔らかさ、弾力性は損なわれている。

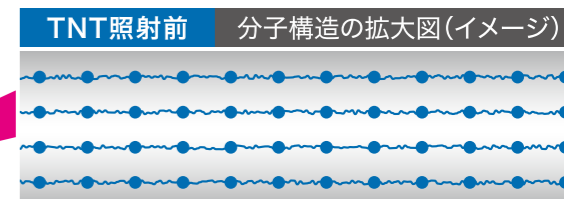

TNT照射

分子の切断、再結合

③ そこで、TNT照射を行うと…。

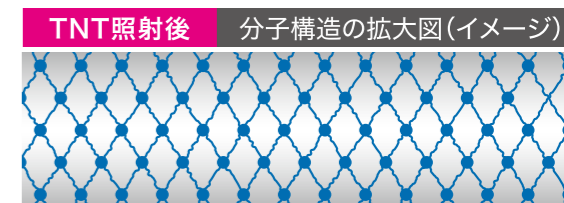

★本来の強度を失わずに、柔らかさと弾力性をプラスしたまさに【良いとこ取り】のストリングができるのです。

TNT 照射加工一覧ストリング&紹介ページ



BIOLOGIC
LIVEWIRE
P15



BIOLOGIC
LIVEWIRE XP
P16



BIOLOGIC
LIVEWIRE OCHO XP
P16



mugen limited
P16



TNT2
P18

神系

ナイロン マルチフィラメント

上達の糸

シヨウツツノイト

20年の技術の蓄積がパワーとスピン性能を大幅アップ

バイオロジック128は表面のコーティングを見直すことで、スピン性能、反発力をアップさせ、バイオロジック XX 128 として生まれ変わりました。肘や腕にやさしいポリウレタンを使用したこだわりの製造方法により、オールドファンからマルチフィラメントビギナーまでの幅広いプレイヤーにお使いいただけます。

BIOLOGIC XX 128 バイオロジック・ダブルエクス



反発力	耐久性	ソフト感
9	6	7

※10段階評価
※弊社独自基準による評価(ナイロンマルチフィラメント)

BOX スピン性能強化

ゲージ：1.28mm
価格：12.2m…¥2,860(税込)
ボックス(22張)…¥48,620(税込)
素材：高弾性ソフトマルチフィラメント
ポリウレタン

ナチュラル
1.28mm(12.2m):7202820N
1.28mm(BOX):7802820N



躍動の糸

ヤクドウノイト

ナチュラルを超えるシャープな反発力

ログファイバー構造に独自技術の熱放射線処理を行ない、ナチュラルストリングを超えるシャープな反発力とコントロール性を体感できる未来型トーナメントストリングです。

BIOLOGIC LIVEWIRE 125/130 バイオロジック・ライブワイヤー



反発力	耐久性	ソフト感
9	6	8

※10段階評価
※弊社独自基準による評価(ナイロンマルチフィラメント)

TNT 照射 **BOX**

ゲージ：1.25mm/1.30mm
価格：12.2m…¥3,630(税込)
ボックス(22張)…¥59,620(税込)
素材：高弾性ソフトマルチフィラメント/
ポリウレタン

ナチュラル
1.25mm(12.2m):7222510N
1.30mm(12.2m):7223010N

1.25mm(BOX):7822510N
1.30mm(BOX):7823010N

ブラック
1.25mm(12.2m):7222510K
1.30mm(12.2m):7223010K

レッド
1.25mm(12.2m):7222510R
1.30mm(12.2m):7223010R



快速の糸

カインクノイト

ソフト感+爽快ショットのパワー系マルチストリング

マルチフィラメントを固めるために独自の接着剤を採用することで、ストリングとして仕上げた際に糸質が硬くなり、ボールをはじき出すパワーと爽快な打球感が得られます。鈍くない、クリアーなイメージの打球感。

SPLAGAUGE 125/130 スプラゲージ



反発力	耐久性	ソフト感
9.5	5	8

※10段階評価
※弊社独自基準による評価(ナイロンマルチフィラメント)

BOX

ゲージ：1.25mm/1.30mm
価格：12.2m…¥2,860(税込)
ボックス(22張)…¥48,620(税込)
素材：ナイロンマルチフィラメント

ホワイト
1.25mm(12.2m):7482510W
1.30mm(12.2m):7483010W
1.25mm(BOX):7862510W
1.30mm(BOX):7863010W

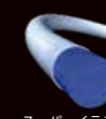

PEEKファイバーにより、反発力と耐久力を強化

BIOLOGIC LIVEWIRE XP 125/130 バイオロジック・ライブワイヤー エクスピー



反発力	耐久性	ソフト感
8	9	7

※10段階評価
※弊社独自基準による評価(ナイロンマルチフィラメント)

TNT 照射 **BOX**

ゲージ：1.25mm/1.30mm
価格：12.2m…¥3,080(税込)
ボックス(22張)…¥53,020(税込)
素材：高弾性ソフトマルチフィラメント/
PEEK/ポリウレタン

※このストリングは日本で製造され、米国において
TNT加工を施したものです。

ナチュラル
1.25mm(12.2m):7222570N
1.30mm(12.2m):7223070N
1.25mm(BOX):7822570N
1.30mm(BOX):7823070N



マルチでは珍しい多角形構造でスピン量をアップ

BIOLOGIC LIVEWIRE OCHO XP 125/130 バイオロジック・ライブワイヤー オチョ エクスピー



反発力	耐久性	ソフト感
7	10	6.5

※10段階評価
※弊社独自基準による評価(ナイロンマルチフィラメント)

TNT 照射 **スピン性能強化**

ゲージ：1.25mm/1.30mm
価格：12.2m…¥4,290(税込)
素材：高弾性ソフトマルチフィラメント/
PEEK/ポリウレタン

※このストリングは日本で製造され、米国において
TNT加工を施したものです。

ナチュラル
1.25mm(12.2m):7222580N
1.30mm(12.2m):7223080N

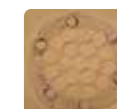

TNT照射により、反発力を大幅にアップ

mugen limited 125/130 ムゲン・リミテッド



反発力	耐久性	ソフト感
10	6	9

※10段階評価
※弊社独自基準による評価(ナイロンマルチフィラメント)

TNT 照射

ゲージ：1.25mm/1.30mm
価格：12.2m…¥4,290(税込)
素材：高反発∞(ムゲン)モノフィラメント/
マルチフィラメント/ポリウレタン

※このストリングは日本で製造された原材料の一部を米国にて
TNT照射加工を行い、再輸入された後に製品化されたものです。

ゴールドスパイラル
1.25mm(12.2m):7942510N
1.30mm(12.2m):7943010N



独自技術のT8加工が可能にした、やわらかさ+反発性

T8 125/130 ティーエイト



反発力	耐久性	ソフト感
8	7	8

※10段階評価
※弊社独自基準による評価(ナイロンマルチフィラメント)

BOX

ゲージ：1.25mm/1.30mm
価格：12.2m…¥3,630(税込)
ボックス(22張)…¥59,620(税込)
素材：高弾性ソフトマルチフィラメント/
PEEK/ポリウレタン

※T8加工とは、TOALSONが独自に開発した
弾力性を高めるための加工です。

ナチュラル
1.25mm(12.2m):7412510N
1.30mm(12.2m):7413010N
1.25mm(BOX):7852510N
1.30mm(BOX):7853010N

レッド
1.25mm(12.2m):7412510R
1.30mm(12.2m):7413010R

ブルー
1.25mm(12.2m):7412510B
1.30mm(12.2m):7413010B

ブラック
1.25mm(12.2m):7412510K
1.30mm(12.2m):7413010K

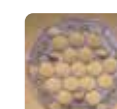

極細マルチフィラメントが実現した、やわらかさNo.1

Multi Performance II 125/130 マルチパフォーマンス ツー



反発力	耐久性	ソフト感
4	4	10

※10段階評価
※弊社独自基準による評価(ナイロンマルチフィラメント)

ゲージ：1.25mm/1.30mm
価格：12.2m…¥2,860(税込)
素材：マルチフィラメント/
ファンクションフィルム/
ポリウレタン

ホワイト
1.25mm(12.2m):7382510W
1.30mm(12.2m):7383010W

ブラック
1.25mm(12.2m):7382510K
1.30mm(12.2m):7383010K

レッド
1.25mm(12.2m):7382510R
1.30mm(12.2m):7383010R

ブルー
1.25mm(12.2m):7382510B
1.30mm(12.2m):7383010B

イエロー
1.25mm(12.2m):7382510Y
1.30mm(12.2m):7383010Y



ソフトな打球感から想像を超えるパワー

mugen 125/130 ムゲン



反発力	耐久性	ソフト感
8	6	7

※10段階評価
※弊社独自基準による評価(ナイロンマルチフィラメント)

ゲージ：1.25mm/1.30mm
価格：12.2m…¥3,410(税込)
素材：高反発∞(ムゲン)モノフィラメント
マルチフィラメント/ポリウレタン



ナチュラル
1.25mm(12.2m):7932510N
1.30mm(12.2m):7933010N

スピン強化型 mugen mugen 130 spin ムゲン スピン



反発力	耐久性	ソフト感
8	6	7

※10段階評価
※弊社独自基準による評価(ナイロンマルチフィラメント)

スピン性能強化

ゲージ：1.25-1.40mm
価格：12.2m…¥3,410(税込)
素材：高反発∞(ムゲン)モノフィラメント
マルチフィラメント/ポリウレタン

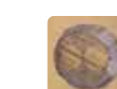

ナチュラル
1.30mm(12.2m):7933040N

STRINGS

神系

ナイロン モノフィラメント

王道の糸

アウトドウト

テンション維持と弾きの良さを求める方へ

TOALSONの中でも最高峰のテンション維持性を誇り、加えて反発性も兼ね備えた超バランス型ストリング。

TOALSON GOLD 130 トアルソンゴールド

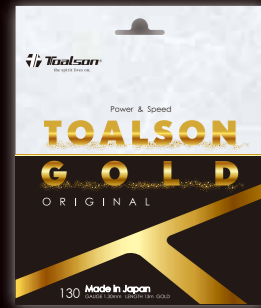

反発力	耐久性	ソフト感
10	8	8

※10段階評価
※弊社独自基準による評価(ナイロンモノフィラメント)

ゲージ：1.30mm
価格：13.0m…¥1,870(税込)
240m…¥19,800(税込)
素材：高性能モノフィラメント

240m ROLL

■反発係数の比較

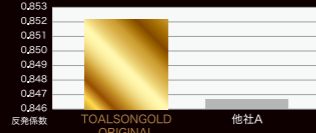

■テンション維持率の比較

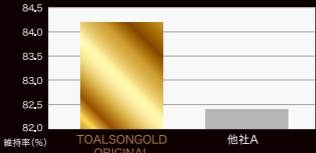

オリジナル

1.30mm(13.0m):7403080C
1.30mm(240m):7403082C

クロ

1.30mm(13.0m):7403080K
1.30mm(240m):7403082K

シロ

1.30mm(13.0m):7403080W
1.30mm(240m):7403082W

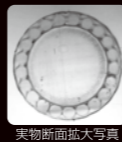

新星の糸

シンセインイト

悩んだらこのストリング

アスタリスタ(独自開発技術の異弾性複合コア)がインパクトの瞬間にボールをしっかりとホールド。シャープさと、スピードを生み出します。

ASTERISTA 120/125/130/135 アスタリスタ



反発力	耐久性	ソフト感
9.5	7	9.5

※10段階評価
※弊社独自基準による評価(ナイロンモノフィラメント)

ゲージ：1.20mm/1.25mm/1.30mm/1.35mm
価格：12.2m…¥2,310(税込)
60m…¥9,350(税込)
240m…¥35,200(税込)
素材：異弾性複合コア型ナイロンモノフィラメント

60m ROLL

240m ROLL 1.20mm/1.25mm
1.30mm/1.35mm

ホワイト

1.20mm(12.2m):7332010W
1.25mm(12.2m):7332510W
1.30mm(12.2m):7333010W
1.35mm(12.2m):7333510W
1.20mm(240m):7332012W
1.25mm(240m):7332512W
1.30mm(240m):7333012W
1.35mm(240m):7333512W

スーパーホワイト

1.25mm(12.2m):73325109
1.30mm(12.2m):73330109
1.25mm(60m):73325139
1.30mm(60m):73330139

ブラック

1.25mm(12.2m):7332510K
1.30mm(12.2m):7333010K

オフホワイト

1.25mm(12.2m):7332510Y
1.30mm(12.2m):7333010Y

レッド

1.25mm(12.2m):7332510R
1.30mm(12.2m):7333010R

チェリーピンク

1.25mm(12.2m):7332510P
1.30mm(12.2m):7333010P

アスタリスタブルー

1.25mm(12.2m):7332510B
1.30mm(12.2m):7333010B



虹色の糸

ニシイロインイト

コントロールとビジュアルを求める方へ

異弾性複合コアを採用したアスタリスタに、メタリックホイルを螺旋状に巻き付けることにより、コントロール性能がアップすると共に、見た目にもオシャレなアスタリスタが誕生しました。

ASTERISTA METAL 127 Rainbow Edition アスタリスタ・メタル レインボーエディション



反発力	耐久性	ソフト感
9.5	7.5	8.5

※10段階評価
※弊社独自基準による評価(ナイロンモノフィラメント)

ゲージ：1.27mm
価格：12.2m…¥2,530(税込)
素材：異弾性複合コア型ナイロンモノフィラメント

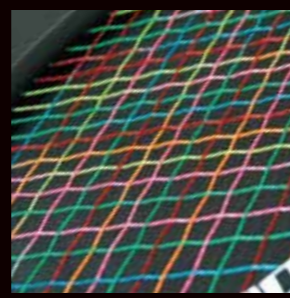

レインボー

1.27mm(12.2m):7332750F



耐熱性に優れたリアクトファイバーを加え、耐久性を向上

TOALSON GOLD REACT 130 トアルソンゴールド リアクト



反発力	耐久性	ソフト感
8	9	8

※10段階評価
※弊社独自基準による評価(ナイロンモノフィラメント)

ゲージ：1.30mm
価格：13.0m…¥2,420(税込)
素材：高性能モノフィラメント
リアクトファイバー

リアクト
1.30mm(13.0m):74030809

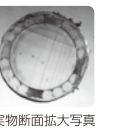

鋭い食いつきが生み出すワンランク上のコントロール性能

ICHIBAN 127 イチバン



反発力	耐久性	ソフト感
9	7	8.5

※10段階評価
※弊社独自基準による評価(ナイロンモノフィラメント)

120m ROLL

240m ROLL

ゲージ：1.27mm
価格：13.0m…¥2,310(税込)
120m…¥13,750(税込)
240m…¥27,500(税込)
素材：高性能モノフィラメント

ホワイト
1.27mm(13.0m):7402720W
1.27mm(120m):7402721W
1.27mm(240m):7402722W



スピン&耐久性強化型アスタリスタ

ASTERISTA TOUR 125/130 アスタリスタ・ツアー



反発力	耐久性	ソフト感
7	10	6

※10段階評価
※弊社独自基準による評価(ナイロンモノフィラメント)

スピニング性能強化

ゲージ：1.25mm/1.30mm
価格：12.2m…¥2,640(税込)
素材：異弾性複合コア型ナイロンモノフィラメント

ホワイト
1.25mm(12.2m):7332530W
1.30mm(12.2m):7333030W

ブラック
1.25mm(12.2m):7332530K
1.30mm(12.2m):7333030K

シルバー
1.25mm(12.2m):7332530S
1.30mm(12.2m):7333030S

レッド
1.25mm(12.2m):7332530R
1.30mm(12.2m):7333030R

ブルー
1.25mm(12.2m):7332530B
1.30mm(12.2m):7333030B

イエロー
1.25mm(12.2m):7332530Y
1.30mm(12.2m):7333030Y

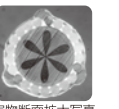

TNT照射加工を施したナイロンモノフィラメント

TNT2 120/125/130 ティーエヌティーツー



反発力	耐久性	ソフト感
7.5	7	9

※10段階評価
※弊社独自基準による評価(ナイロンモノフィラメント)

TNT照射

BOX 1.25mm/1.30mm

ゲージ：1.20mm/1.25mm/1.30mm
価格：12.2m…¥2,640(税込)
ボックス(22張)…¥44,220(税込)
素材：高弾性モノフィラメント
ソフトモノフィラメント

ホワイトスパイラル
1.20mm(12.2m):7082010W
1.25mm(12.2m):7082510W
1.30mm(12.2m):7083010W
1.25mm(BOX):7800025W
1.30mm(BOX):7800030W



ロール限定モデル

SYNTHETIC 125 シンセティック (スーパーレイザー)



反発力	耐久性	ソフト感
7	7	7

※10段階評価
※弊社独自基準による評価(ナイロンモノフィラメント)

ゲージ：1.25mm
価格：240m…¥26,400(税込)
素材：高性能モノフィラメント

ホワイト
1.25mm(240m):7402512W

240m ROLL



ロール限定モデル

SYNTHETIC 130 シンセティック (スーパーレイザー)



反発力	耐久性	ソフト感
7	7	7

※10段階評価
※弊社独自基準による評価(ナイロンモノフィラメント)

ゲージ：1.30mm
価格：120m…¥11,500(税込)
240m…¥23,100(税込)
素材：高性能モノフィラメント

ホワイト
1.30mm(120m):7403011W
1.30mm(240m):7403012W

120m ROLL

240m ROLL



かみいど 神系ナイン

ポリエステル

弾丸の糸

ダンガンノイト

耐久性と打球感を兼ね備えたアスタリスタ形状のポリエステル

ソフトな打球感とスピードを生み出す“アスタリスタコア”に、耐久性に優れた“HD(ハイデュラビリティ/高耐久性)ポリエステル”を搭載することで、バランス性能に優れたアスリート向けストリングが誕生しました。

HD ASTER POLY 119/125/130 エイチディー アスタポリ



反発力	耐久性	ソフト感
9	10	7

※10段階評価
※弊社独自基準による評価(ポリエステル)
240m ROLL

ゲージ: 1.19mm/1.25mm/1.30mm

価格: 12.2m... ¥2,530(税込)
240m... ¥36,080(税込)

素材: HD(ハイデュラビリティ)ポリエステル

ブラック	ブルー
1.19mm(12.2m): 7471910K 1.25mm(12.2m): 7472510K 1.30mm(12.2m): 7473010K NEW 1.19mm(240m): 7471912K 1.25mm(240m): 7472512K 1.30mm(240m): 7473012K	1.25mm(12.2m): 7472510B 1.30mm(12.2m): 7473010B 1.25mm(240m): 7472512B 1.30mm(240m): 7473012B



実物断面拡大写真



スーパーイラスト

鬼才の糸

キサインノイト

常識を覆す悪魔のスパイン

ボールのスピードに合わせて反応する異弾性複合コア技術をポリエステルストリングに採用。下記実物断面拡大写真の黒い部分には耐久性に優れた高粘度ポリエステル、透明の部分には反発性と柔軟性に優れた中粘度ポリエステルを使用。強靱な突起がボールをしっかり和掴み、常識を覆すスパインを生み出します。

RENCON DEVIL SPIN 120/125/130 レンコン・デビルスパイン



反発力	耐久性	ソフト感
8.5	6	8

※10段階評価
※弊社独自基準による評価(ポリエステル)
240m ROLL

スパイン性能強化

ゲージ: 1.20mm/1.25mm/1.30mm

価格: 12.2m... ¥2,750(税込)
60m... ¥11,110(税込)
240m... ¥41,800(税込)

素材: 異弾性複合コア型ポリエステル

ブラック	ブルー
1.20mm(12.2m): 7352010K 1.25mm(12.2m): 7352510K 1.30mm(12.2m): 7353010K 1.20mm(240m): 7352012K 1.25mm(240m): 7352512K 1.30mm(240m): 7353012K	1.25mm(12.2m): 7352510B 1.30mm(12.2m): 7353010B 1.25mm(60m): 7352513B 1.30mm(60m): 7353013B



実物断面拡大写真



スーパーイラスト

勝機の糸

シヨウキノイト

勝負に拘るアスリート志向の方

柔軟性に優れたCLEARポリエステルへ弾性体エラストマーを配合したE+Plasticを採用。包み込むような打球感、スパイン性能を兼ね備えた、透明感のあるストリングです。

POLYWIRE PLAS 125 ポリワイヤープラス NEW



反発力	耐久性	ソフト感
8.5	6.5	9.5

※10段階評価
※弊社独自基準による評価(ポリエステル)
240m ROLL

ゲージ: 1.25mm

価格: 12.2m... ¥2,750(税込)
240m... ¥41,800(税込)

素材: CLEARポリエステル、E+Plastic

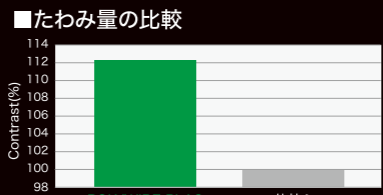

※他社Aに比べ、POLYWIRE PLASのたわみ量が約13%多いことを表しています。※TOALSON調べ

クリスタルブルー	クリスタルゴールド
1.25mm(12.2m): 7502510B 1.25mm(240m): 7502512B	1.25mm(12.2m): 7502510G 1.25mm(240m): 7502512G



実物断面拡大写真



スーパーイラスト

POLYESTER | HYBRID | STRINGS

飛んで落ちるポリエステル ピンポイントショット!

POLY GRANDE Profocus 125/130 ポリグランデ・プロフォーカス



反発力	耐久性	ソフト感
7	7	10

※10段階評価
※弊社独自基準による評価(ポリエステル)
240m ROLL

ゲージ: 1.25mm/1.30mm

価格: 12.2m... ¥3,080(税込)
240m... ¥46,200(税込)

素材: MIXTUREポリエステル

ブラックシルバー	ネイビー
1.25mm(12.2m): 7442510K 1.30mm(12.2m): 7443010K 1.25mm(240m): 7442512K 1.30mm(240m): 7443012K	1.25mm(12.2m): 74425103 1.30mm(12.2m): 74430103 1.25mm(240m): 74425123 1.30mm(240m): 74430123

ブルー
1.25mm(12.2m): 7442510B 1.30mm(12.2m): 7443010B 1.25mm(240m): 7442512B 1.30mm(240m): 7443012B



実物断面拡大写真

飛んで落ちるポリエステル レイザービームショット!

POLY GRANDE LASER 125/130 ポリグランデ・レイザー



反発力	耐久性	ソフト感
10	7.5	6

※10段階評価
※弊社独自基準による評価(ポリエステル)
240m ROLL

ゲージ: 1.25mm/1.30mm

価格: 12.2m... ¥3,080(税込)
240m... ¥46,200(税込)

素材: PUREポリエステル

ブラック	グリーン
1.25mm(12.2m): 7452510K 1.30mm(12.2m): 7453010K 1.25mm(240m): 7452512K 1.30mm(240m): 7453012K	1.25mm(12.2m): 7452510G 1.30mm(12.2m): 7453010G 1.25mm(240m): 7452512G 1.30mm(240m): 7453012G

レッド
1.25mm(12.2m): 7452510R 1.30mm(12.2m): 7453010R 1.25mm(240m): 7452512R 1.30mm(240m): 7453012R

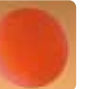

実物断面拡大写真

音の迫力によりプレイヤーの高揚感を高める**爆音**ストリング誕生

ASTER BRID アスタブリッド



ゲージ: 1.25mm

長さ: ポリエステル6.5m+ナイロンモノフィラメント6.5m
価格: ¥2,420(税込)

ブルー(HDアスタポリ) × ホワイト(アスタリスタ)
7492510B
ブラック(HDアスタポリ) × ブラック(アスタリスタ)
7492510K
ブラック(HDアスタポリ) × ホワイト(アスタリスタ)
7492510W

プレースタイルに合わせてどちらかをチョイス

耐久性とコントロール重視

縦糸: HDアスタポリ(ポリエステル)
横糸: アスタリスタ(ナイロン)

耐久性とテンション維持性に優れたHD(高耐久)アスタポリと、ハードヒット時に安定したコントロール性を発揮するアスタリスタの組み合わせ。

反発性とスパイン性能重視

縦糸: アスタリスタ(ナイロン)
横糸: HDアスタポリ(ポリエステル)

反発性に優れたアスタリスタと、インパクト時のスナッパック効果で優れたスパイン性能を発揮するHD(高耐久)アスタポリの組み合わせ。



HDアスタポリの異弾性複合コア



アスタリスタの異弾性複合コア

スプーン形状に“つかんで飛ばす”

やわらかさと反発性に優れた組み合わせ

HYBRID SPOON 01 MONO×MULTI

ハイブリッドスプーン 01モノ・マルチ



ゲージ: [メイン]1.27mm [クロス]1.30mm	[メイン]グリーン × [クロス]ナチュラル
7430127G	[Main]縦糸
長さ: [メイン]6.5m [クロス]6.5m	[メイン]ピンク × [クロス]ナチュラル
7430127P	[Cross]横糸
価格: ¥2,860(税込)	
素材: [メイン] ナイロンモノフィラメント [クロス] ナイロンマルチフィラメント	

スパインとコントロール性に優れた組み合わせ

HYBRID SPOON 02 POLY×MULTI

ハイブリッドスプーン 02ポリ・マルチ



ゲージ: [メイン]1.25mm [クロス]1.30mm	[メイン]ブラック × [クロス]ナチュラル
7430225K	[Main]縦糸
長さ: [メイン]6.5m [クロス]6.5m	[メイン]オレンジ × [クロス]ナチュラル
7430225O	[Cross]横糸
価格: ¥2,860(税込)	
素材: [メイン] ポリエステル [クロス] ナイロンマルチフィラメント	

身体に負担をかけないジュニア専用ストリング!

ACE STAR エーススター



ゲージ: 1.20mm	ブルー×ナチュラル
7462010B	[Main]縦糸
長さ: 6.5m+6.5m	レッド×ナチュラル
7462010R	[Cross]横糸
価格: ¥2,090(税込)	
素材: ナイロンモノフィラメント	

初心者のお子様に
柔らかさ重視の組み合わせ。
まだ成長段階のお子様には、身体に負担をかけず、パワーショットなども打てる組み合わせです。
下記の組み合わせで振り上げて下さい。

縦糸[Main] (ブラックのタグがついたもの) × 横糸[Cross] (レッドのタグがついたもの)

中級者のお子様には
反発性能重視の組み合わせ。
力もついてきたお子様には、身体に負担をかける、パワーショットなども打てる組み合わせです。
下記の組み合わせで振り上げて下さい。

縦糸[Main] (レッドのタグがついたもの) × 横糸[Cross] (ブラックのタグがついたもの)

レベルに合わせてどちらかをチョイス!

日本ソフトテニス連盟公認

CORE SEVEN

コアセブン

構想に2年、前作のデルタドライブ発売から8年。ソフトテニス界に新風を巻き起こす NEW モデルがついに登場！「7本のモノ芯とマルチのバランスを限りなく半々にした超バランス構造」のソフトテニスストリング！剛も柔も全く同じ構造をしています、それぞれに異なるコーティングを施しています。好みのプレースタイルによって使用することが可能なストリングです。

日本ソフトテニス連盟公認

剛 撃ち抜く！
剛 コーティング

CORE SEVEN
コアセブン・ゴウ 125

トアルソン made in Japan.
Toalson

日本ソフトテニス連盟公認

柔 狙い撃つ！
柔 コーティング

CORE SEVEN
コアセブン・ジュウ 125

トアルソン made in Japan.
Toalson

バランス&シャープ
ナイロンコーティングにより、ボールの弾きを良くすることで、コートを撃ち抜くスピードを生み出します。

CORE SEVEN 剛 125 コアセブン・ゴウ **NEW**

反発力	耐久性	ソフト感
9	6	7

※10段階評価
※弊社独自基準による評価(ソフトテニスストリング)

ゲージ：1.25mm
価格：11.0m...¥2,200(税込)
素材：モノフィラメント/マルチフィラメント
ナイロンコーティング

ブラック
1.25mm (11.0m) : 6422510K

ホワイト
1.25mm (11.0m) : 6422510W

レッド
1.25mm (11.0m) : 6422510R

1.25mm (11.0m) : 6422510R 実物断面拡大写真

バランス&ホールド
ウレタンコーティングにより、ストリングとボールの接触時間が長くなることで、イメージ通りにボールを狙い撃つコントロールを生み出します。

CORE SEVEN 柔 125 コアセブン・ジュウ **NEW**

反発力	耐久性	ソフト感
7	6	9

※10段階評価
※弊社独自基準による評価(ソフトテニスストリング)

ゲージ：1.25mm
価格：11.0m...¥2,200(税込)
素材：モノフィラメント/マルチフィラメント
ウレタンコーティング

ブラック
1.25mm (11.0m) : 6412510K

ホワイト
1.25mm (11.0m) : 6412510W

ブルー
1.25mm (11.0m) : 6412510B 実物断面拡大写真

Delta Drive 125 デルタドライブ125 **スピニング性能強化モデル**

反発力	耐久性	ソフト感
8	6	6

※10段階評価
※弊社独自基準による評価(ソフトテニスストリング)

ゲージ：1.25mm
価格：11.0m...¥2,200(税込)
素材：高性能モノフィラメント

ホワイト
1.25mm (11.0m) : 6493010W

ブラック
1.25mm (11.0m) : 6492510K

レッド
1.25mm (11.0m) : 6492510R

ブルー
1.25mm (11.0m) : 6492510B 実物断面拡大写真

Delta Drive 130 デルタドライブ130 **スピニング性能強化モデル**

反発力	耐久性	ソフト感
6	8	8

※10段階評価
※弊社独自基準による評価(ソフトテニスストリング)

ゲージ：1.30mm
価格：11.0m...¥2,200(税込)
素材：高性能モノフィラメント

ホワイト
1.30mm (11.0m) : 6493010W

ブラック
1.30mm (11.0m) : 6493010K

レッド
1.30mm (11.0m) : 6493010R

ブルー
1.30mm (11.0m) : 6493010B 実物断面拡大写真

※ゲージ表示は、日本ラケット工業協同組合のガイドラインに準拠したものです。

東南アジアに衝撃を与えたトアルソン史上NO1モデル

スマッシュやロブのスイングスピードに合わせたフィーリング、プッシュ時の球の伸びや、カット時のコントロールの良さで高い評価を獲得！

イオン ION 65

日本バドミントン協会審査検定合格品



反発力	耐久性	ソフト感
9	7	9

※10段階評価
※弊社独自基準による評価(バドミントンストリング)

100m ROLL

ゲージ：0.65mm
価格：10.0m...¥1,320(税込)
100m ...¥10,560(税込)

- | | | |
|---------------------|------------|----------------|
| 841650B (10.0m) | イオンブルー | 841651B (100m) |
| 841650G (10.0m) | イオングリーン | 841651G (100m) |
| 841650O (10.0m) | オレンジ | 841651O (100m) |
| 841650P (10.0m) | ピンク | 841651P (100m) |
| 841650W (10.0m) | ホワイト | 841651W (100m) |
| 841650Y (10.0m) | オフティックイエロー | 841651Y (100m) |
| 8416504 (10.0m) | ブラック | 8416514 (100m) |
| NEW 841650R (10.0m) | レッド | 8416504 (100m) |

全色ロール展開



アルビュメン加工

ゆで卵の白身のようにムラなくたっぷりと樹脂をのせる独自の製法

- ・打ち応え
- ・コントロール性
- ・テンション維持性
- ・目ズレ防止に優れている。

目ズレの防止

開発にあたり、バドミントンのポイントの1つである目ズレの起きにくさにも重点を置き、その性能は実験においても結果が表れている。(上図参照)

耐久力と反発力を高次元で実現した極細モデル
BIOLOGIC BL-6700
バイオロジック BL-6700

反発力	耐久性	ソフト感
8	6	7

※10段階評価
※弊社独自基準による評価(バドミントンストリング)

100m ROLL

ゲージ：0.67mm
価格：10.0m...¥1,100(税込)
100m ...¥8,800(税込)

ホワイト 830670W (10.0m) 830671W (100m)	ネイビーブルー 830670B (10.0m)	オフティックオレンジ 830670O (10.0m)
ブラック 8306704 (10.0m)	シルバー 830670S (10.0m)	ラベンダー 830670L (10.0m)
レッド 830670R (10.0m)	イエロー 830670Y (10.0m)	ピンク 830670P (10.0m)

カットプレーヤーやスピネットに最適な技巧モデル
BIOLOGIC BL-6800
バイオロジック BL-6800

反発力	耐久性	ソフト感
7	6	7

※10段階評価
※弊社独自基準による評価(バドミントンストリング)

100m ROLL

ゲージ：0.68mm
価格：10.0m...¥1,100(税込)
100m ...¥8,800(税込)

ホワイト 830680W (10.0m) 830681W (100m)	ネイビーブルー 830680B (10.0m)	オフティックオレンジ 830680O (10.0m)
ブラック 8407004 (10.0m)	シルバー 830680S (10.0m)	ラベンダー 830680L (10.0m)
レッド 840700R (10.0m)	イエロー 830680Y (10.0m)	ピンク 830680P (10.0m)

高耐久、柔らかめの打球感の定番品オールラウンドモデル
BIOLOGIC BL-7000
バイオロジック BL-7000

反発力	耐久性	ソフト感
6	8	6

※10段階評価
※弊社独自基準による評価(バドミントンストリング)

100m ROLL

ゲージ：0.70mm
価格：10.0m...¥1,100(税込)
100m ...¥8,800(税込)

ホワイト 840700W (10.0m) 840701W (100m)	ネイビーブルー 840700B (10.0m)	オフティックオレンジ 840700O (10.0m)
ブラック 8407004 (10.0m)	シルバー 840700S (10.0m)	ラベンダー 840700L (10.0m)
レッド 840700R (10.0m)	イエロー 840700Y (10.0m)	ピンク 840700P (10.0m)

ハードヒッターの悩み「耐久力」を最重要視した最強モデル！
BIOLOGIC BL-7200 バイオロジック BL-7200

反発力	耐久性	ソフト感
6	10	5

※10段階評価
※弊社独自基準による評価(バドミントンストリング)

100m ROLL

ゲージ：0.72mm
価格：10.0m...¥1,100(税込)
100m ...¥8,800(税込)

ホワイト 840720W (10.0m) 840721W (100m)	オレンジ 840720O (10.0m)
ブラック 8407204 (10.0m)	イエロー 840720Y (10.0m)
ネイビーブルー 840720B (10.0m)	

縦糸と横糸に別々の糸を使用する画期的なモデル！
SYNCHRO SN-6470 シンクロ SN-6470

反発力	耐久性	ソフト感
9	7	8

※10段階評価
※弊社独自基準による評価(バドミントンストリング)

270m ROLL

ゲージ〈横糸〉0.64mm (長さ：5.0m)
〈縦糸〉0.70mm (長さ：5.5m)
価格：10.5m...¥1,210(税込)

ロール〈横糸〉ゲージ：0.64mm (長さ：125m)
〈縦糸〉ゲージ：0.70mm (長さ：145m)
価格：270m...¥20,900(税込)

ホワイト+ホワイト 841640W (10.5m) 841642W (270m)	ブラック+ブルー(縦) 841640P (10.5m)	ピンク(横)+ブルー(縦) 841640O (10.5m)	ピンク(横)+オレンジ(縦) 841640Y (10.5m)	イエロー(横)+ブルー(縦) 841640Y (10.5m)
--	--------------------------------	----------------------------------	-----------------------------------	-----------------------------------

テニス用 | オーバークリップ [上巻き用グリップ]

QUICK DRY GRIP
クイックドライグリップ

グリップのポリウレタンの吸水層には、マイクロポーラスと呼ばれる連続した無数の小さな穴が空いており、従来の約8倍もスピードで汗を吸収します。さらに吸汗とは相反する「透湿性」も持ち合わせているので、ウェットな感覚が持続します。ウェット感を保ちつつ、手汗で滑ることのない新感覚のグリップテープ！

ウェットなのに、さらっと快適なワケは？

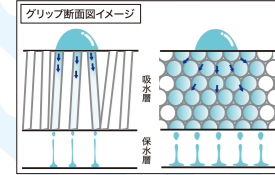

従来品	クイックドライ
スポットで吸汗 汗をかきすぎると手汗ですべることがある	分散させてしっかり吸汗 従来に比べ約8倍の吸汗率！しかも優れた透湿性によりウェットな感覚は変わらない！

ASTERISTA GRIP スタンダードタイプ



優れたクッション性により柔らかな触感を実現。大好評のアスタリスタをグリップテープでも展開。多彩なカラーで、ラケットやストリングとの組み合わせもお楽しみください。

(1本入) ¥330(税込) (3本入) ¥880(税込)
■厚み0.7mm×幅27mm×長さ1,150mm ロングサイズラケット対応



ダークブルー 3本入 1ETG113D 1本入 1ETG111D	オレンジ 3本入 1ETG113O 1本入 1ETG111O	ピンク 3本入 1ETG113P 1本入 1ETG111P
グレー 3本入 1ETG113L 1本入 1ETG111L	ライトブルー 3本入 1ETG113B 1本入 1ETG111B	オリーブグリーン 3本入 1ETG113G 1本入 1ETG111G
レッド 3本入 1ETG113R 1本入 1ETG111R	ブラック 3本入 1ETG113A 1本入 1ETG111A	ホワイト 3本入 1ETG113W 1本入 1ETG111W

ASTERISTA GRIP デコボコ
凸凹シングル穴あきタイプ



凸凹加工を施すことにより、握り込んだ時に手にしっかりとフィット。さらに穴あき加工を施すことで通気性アップを実現しました。

(1本入) ¥440(税込)
■厚み0.5mm(凸部3.0mm)×幅27mm×長さ1,170mm ロングサイズラケット対応



ブラック 1ETG1514	レッド 1ETG151R	ブルー 1ETG1513
---------------	--------------	--------------

ULTRA GRIP ウルトラグリップ



トッププロからビギナーまで幅広くお勧めできるオーバークリップです。手のひらに心地良くしっとりくるソフトフィット感。ロングサイズラケット対応。

(1本入) ¥297(税込) (3本入) ¥825(税込)
■厚み0.5mm×幅27mm×長さ1,150mm ロングサイズラケット対応



レッド 3本入 1ETG053R 1本入 1ETG051R	ブラック 3本入 1ETG0534 1本入 1ETG0514	ブルー 3本入 1ETG0533 1本入 1ETG0513
バイオレット 3本入 1ETG053V 1本入 1ETG051V	ホワイト 3本入 1ETG0539 1本入 1ETG0519	レモンイエロー 3本入 1ETG053Y 1本入 1ETG051Y
アップルグリーン 3本入 1ETG0532 1本入 1ETG0512		

NEW QUICK DRY GRIP クイックドライグリップ ウェット吸汗タイプ



グリップの感覚が変わらない、もう手汗で滑らない！プレーパフォーマンスも上げられる安心グリップ。

(1本入) ¥330() (3本入) ¥880(税込)
■厚み0.5mm×幅27mm×長さ1,150mm ロングサイズラケット対応



ホワイト 1P 1ETG2219 3P 1ETG2239	ブラック 1P 1ETG2214 3P 1ETG2234	ブルー 1P 1ETG2213 3P 1ETG2233	ピンク 1P 1ETG2216 3P 1ETG2236
------------------------------------	------------------------------------	-----------------------------------	-----------------------------------

ASTERISTA GRIP ドライタイプ



ソフトドライな感触。特殊加工されたグリップ表面は湿気を吸収し、グリップ性能を高めます。中級・上級レベルのプレイヤーにお勧めします。

(1本入) ¥330(税込)
■厚み0.6mm×幅27mm×長さ1,020mm ロングサイズラケット対応

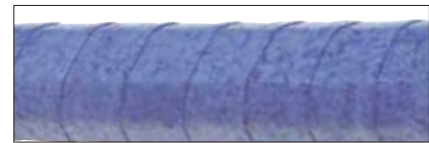

ブルー 1ETG1813	ブラック 1ETG1814
--------------	---------------

SOFT CUSHION GRIP ソフトクッショングリップ ウェットタイプ



SOFT CUSHIONの名の通り超厚の0.85mmにより至極のクッション性を発揮。更に超厚ながら伸び率が高く巻き易さも兼ね備えた高性能グリップテープ。

(1本入) ¥385(税込)
■厚み0.85mm×幅27mm×長さ1,150mm ロングサイズラケット対応



ホワイト 1ETG2119	ブラック 1ETG2114
---------------	---------------



西郷里奈選手 rocheウェア・ストリング使用契約

テニス用 | リプレースメントグリップ [巻き替え用グリップ]

ASTERISTA REPLACEMENT GRIP アスタリスタ・リプレースメントグリップ



高い吸汗性能とウェット感を併せ持った巻き替え用グリップ。ロングサイズラケットにも対応。

(1本入) ¥1,100(税込)
■厚み2.0mm×幅25mm×長さ1,100mm ロングサイズラケット対応



ブラック 1本入 1ETG1914

GAMMA Leather Replacement Grip レザーリプレースメントグリップ



天然の牛皮を加工して作られ、ハードなプレイなどの過酷な状況において、心地よいフィーリングと適度なしっとり感、堅さや耐久性と言った最適な性能を維持。

(1本入) ¥2,200(税込) **天然素材**
■厚み1.5mm×幅25mm×長さ1,200mm
原産国・中国 ※天然素材を使用しているため、色にバラつきがあります。



ブラウン 1ETB991T

バドミントン用 | オーバークリップ [上巻き用グリップ]

ASTERISTA GRIP デコボコ
凸凹シングル穴あきタイプ



凸凹加工を施すことにより、握り込んだ時に手にしっかりとフィット。さらに穴あき加工を施すことで通気性アップを実現しました。

(1本入) ¥385(税込)
■厚み0.5mm(凸部3.0mm)×幅25mm×長さ1,000mm



ホワイト 1ETG8119	レッド 1ETG811R	オレンジ 1ETG811O
ブラック 1ETG8114	ブルー 1ETG8113	イエロー 1ETG8117



大谷桃子選手 ラケット・ストリング・グリップ・ツアーバッグ使用契約 2020年全仏オープン シングルス 準優勝

VOLCANIC GRIP ボルカニックグリップ ウェットタイプ



凹凸処理がなされたVOLCANICグリップはプレー時に指の引っかかりが良く、かつグリップ性能が高いため、確実なプレーを約束します。

(1本入) ¥1,320(税込)
■厚み2.0mm(凸部3.2mm)×幅26mm×長さ1,120mm ロングサイズラケット対応



ブラック 1本入 1ETB6404

バドミントン用 | リプレースメントグリップ [巻き替え用グリップ]

ASTERISK REPLACEMENT GRIP アスタリスタ・リプレースメントグリップ



高い吸汗性能とウェット感を併せ持った巻き替え用グリップ。ロングサイズラケットにも対応。

(1本入) ¥880(税込)
■厚み2.0mm×幅25mm×長さ800mm

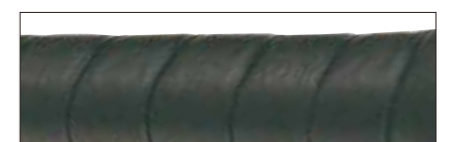

ブラック 1本入 1ETB8414



ジョン・パトリック・スミス選手 グリップ使用契約 2019年全豪オープン 混合ダブルス ファイナリスト

BAGS



メイン収納部分は安心して使い勝手のいいダブルファスナー式。前面にはファスナー式の外ポケットがあり、スマートフォンやキーケース等の小物収納にも便利です。



ローチェ ラケットトートバック

¥8,580(税込)

- 品番/ネイビー 1FT2004N
- ピンク 1FT2004P
- オレンジ 1FT2004O
- サイズ/W約75xH約38xD約18cm
- 素材/ナイロン100%
- 中国製
- 収納/ラケット2~3本収納可能。

角丸シルエットのショルダーポーチ。
メイン収納部分は取り出しやすいラウンドファスナー式。背面にファスナー式の外ポケットもあり、スマートフォン等の小物収納にも便利です。



BACK

ローチェ ショルダーバッグ

¥4,180(税込)

- 品番/ネイビー 1FT2002N
- ピンク 1FT2002P
- オレンジ 1FT2002O
- サイズ/W約24xH約16xD約12cm
- 素材/ナイロン100%
- 中国製

メイン収納部分は安心のファスナー式。前面2つの外ポケットをマジックテープにすることで軽く使いやすくなりました。



BACK

ローチェ サコッシュ

¥3,520(税込)

- 品番/ネイビー 1FT2005N
- ピンク 1FT2005P
- オレンジ 1FT2005O
- サイズ/W約25xH約20cm
- 素材/ナイロン100%
- 中国製

海外のトップ選手も使用する、大容量収納で2WAY使用可能なTOALSON ブルーラインのツアーバッグ。

ツアーバッグ

¥14,300(税込)

- 品番/1FT1801B
- サイズ/W約75xH約31.5xD約35cm
- 素材/PUレザー
- 中国製
- 収納/ラケット10本 シューズ1足

- ラケットを熱や湿気から守るサーモガード装備
- ショルダーバッグ・バックパックにもなる2WAYキャリア
- 外部ポケットx1 立体感のある外部ポケットはEVAモールドで強靭性に優れ、大切な持ち物を衝撃から守ります
- 内部メッシュポケットx1
- シューズポケット



強靭性に優れた外部ポケット



熱や湿気から守るサーモガード



使いやすいシューズポケット



ショルダーでもバックパックでも



シューズケース

¥2,750(税込)

- 品番/ブルー 1FT1905B
- ブラック 1FT1905K
- サイズ/W約34xH約15xD約24cm
- 素材/PUレザー
- 中国製
- 収納/シューズ1足

TOALSON 240Z

¥896,500(税込)

電動ストリングマシン
 ■品番/15017240
 ■原産国：台湾
 ※予告無く、仕様が変更になる場合があります。

新機能・電動ムーブスタンドおよびオートリリースクランプ搭載の最新型デジタル制御ストリングマシン

新しく2種類のスタートボタンと、クランプベースの性能を向上させオートリリース機能を搭載。ボディスタンドに電動フロアスタンドを投入することにより上下の高さのセッティングが容易になりました。



液晶LCDディスプレイコントロールパネル
 スtringを張り上げる為の便利な機能が簡単に操作できます。
ヘッド
 オートスタート・センサー機能付きです。



クランプベース
 オートリリース機能付きです。



ターンテーブルブレーキ
 ターンテーブルが動かないように固定できます。



ツールケース
 工具などを収納する事が出来るツールケースが付いています。

Kgs/Lbsボタン
 キロ表示からポンド表示への変更

スピードボタン
 Stringを引く時のスピードを3段階に調節

プレストレッチボタン
 設定されたテンションの10%又は20%増しでプレストレッチした後設定したテンションにセット

ノットボタン
 仕上げの際に設定テンションの10%増しのテンションで1回だけStringを引っ張り自動的に元のテンションに戻ります。

メモリーボタン
 メモリーに登録しているテンションを呼び出します。(9つまで登録可能)

テンションインデックスボタン
 ダイレクトに希望テンションを入力できます。



マウンティングシステム
 ターンテーブル側面についている回転レバーを回すだけでフレームサポートポストが動き、簡単かつ確実にラケットをセッティングすることが出来ます。



専用工具
 スターティングクランプをはじめ、張り上げに必要な工具がセットされています。バドミントン専用アダプター標準装備。



ACアダプター・スタンド接続部分

TOALSON X-1000L

¥530,200(税込)

電動ストリングマシン
 ■品番/1501000X
 ■原産国：台湾
 ※予告無く、仕様が変更になる場合があります。

コンパクト化に成功した、デジタル制御のストリングマシン。

従来の基本性能を、ほぼ備えつつ、コンパクト化、軽量化を実現。デジタル制御で確実に設定テンションに張り上げることが可能です。また、張り上げ作業がスムーズに行える様、デザインを一新。よりスタイリッシュに生まれ変わったTOALSONの上級ストリングマシンです。



クランプベース
 オートリリース機能付きです。



マウンティングシステム
 ターンテーブル側面についている回転レバーを回すだけでフレームサポートポストが動き、簡単かつ確実にラケットをセッティングすることが出来ます。



フットペダル
 Stringにテンションを加える操作が足元でも可能です。



ツールケース
 工具などを収納する事が出来るツールケースが付いています。



コントロールパネル
 Stringを張り上げる為の便利な機能が簡単に操作できます。



専用工具
 スターティングクランプをはじめ、張り上げに必要な工具がセットされています。バドミントン専用アダプター標準装備。

Kgs/Lbsボタン
 キロ表示からポンド表示への変更

スピードボタン
 Stringを引く時のスピードを3段階に調節

プレストレッチボタン
 設定されたテンションの10%又は20%増しでプレストレッチした後設定したテンションにセット

ノットボタン
 仕上げの際に設定テンションの10%増しのテンションで1回だけStringを引っ張り自動的に元のテンションに戻ります。

メモリーボタン
 メモリーに登録しているテンションを呼び出します。(9つまで登録可能)

テンションインデックスボタン
 ダイレクトに希望テンションを入力できます。

バドミントン用別売りパーツ

L型用センターポストアタッチメント

¥3,300(税込)
 ■品番/15503260
 ■原産国：台湾



L型用アダプター

¥2,200(税込)
 ■品番/15503280
 ■原産国：台湾
 ※セット売りのみ (4個入り)

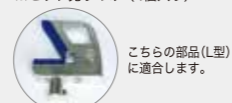

こちらの部品(L型)に適合します。

V型用センターポストアタッチメント

¥3,300(税込)
 ■品番/15503263
 ■原産国：台湾



V型用アダプター

¥2,200(税込)
 ■品番/15503281
 ■原産国：台湾
 ※セット売りのみ (4個入り)

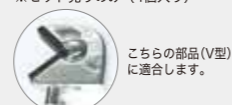

こちらの部品(V型)に適合します。

※アタッチメントご購入の際は対応機種確認のため一度お問い合わせください。

ストリングマシンカバー

¥5,500(税込)
 全機種共通のカバーとなります。
 ■品番/1EN06171
 ■サイズ：W110xH25xD45cm
 ■原産国：台湾



ストリングクランプ (テニス、バドミントン共通)

¥16,500(税込) (1本)
 ■品番/15483231
 ■原産国：台湾
 ※予告無く、仕様が変更になる場合があります。



スターティングクランプ

¥12,100(税込)
 ■品番/1EN0630
 ■原産国：台湾
 ※予告無く、仕様が変更になる場合があります。



テンションゲージ (テンションキャリブレーター)

¥8,800(税込)
 ■品番/1EN0605
 ■原産国：台湾



ストリングマシンの修理・メンテナンス受け付けます

TEL 078-232-1991 (代表) 受付時間：平日 月～金 10:00～15:00



X-Esi
 ¥261,800(税込)
 電動ストリングマシン
 ■品番/15021221
 ■原産国:台湾
 ※予告無く、仕様変更になる場合があります。



付属の専用工具

別売りのフロアスタンド
X-Esi FLOOR STAND

¥33,000(税込)
 別売マシンスタンド
 ■品番/15503240
 ■原産国:台湾



X-STi
 ¥159,500(税込)
 手動ストリングマシン
 ■品番/15032221
 ■原産国:台湾
 ※予告無く、仕様変更になる場合があります。



付属の専用工具

別売りのフロアスタンド
X-STi FLOOR STAND

¥27,500(税込)
 別売マシンスタンド
 ■品番/15503250
 ■原産国:台湾



ピククルボールって?

50年以上前に誕生した米国生まれのスポーツで、米国での現在の競技人口は200万人以上。
 2019年はピククルボールのUSオープンも開催されました。
 老若男女問わず、簡単・安全にプレーできるスポーツとしてここ数年日本でも注目を集めています。
 米国大手テニスブランドである、GAMMA(ガンマ)社のピククルボールアイテムを取り揃え、トアルソンがよいよ発売開始!



DART
 ダート
 ボールを捉えたときの感覚に優れ、軽量でありながらしっかりとプレーをサポートできる入門パドル。
 品番/ピンク RDPP10、イエロー RDPP11
 ウェイト/209g
 グリップの長さ/12cm
 グリップサイズ/1
 グリップ/GAMMAハニカムクッション
 コア/センサポリコア
 フェイス/コンボジット
 価格/オープン
 アメリカピククルボール協会 認定モデル
 アメリカ製



NEUTRON 2.0
 ニュートロン2.0
 最軽量で超高速ラリーにも対応できるパドル。
 品番/イエロー 1E80581Y
 ウェイト/198g
 グリップの長さ/13cm
 グリップサイズ/0
 グリップ/GAMMAハニカムクッション
 コア/ハニカムコア
 フェイス/デコボコグラフィ
 価格/オープン
 アメリカピククルボール協会 認定モデル
 中国製



VOLTAGE 2.0
 ボルテージ2.0
 あらゆるショットに対応できる定番モデル。ステップアップを目指すプレイヤーにも最適。
 品番/グリーン 1E80582G
 ウェイト/215g
 グリップの長さ/13cm
 グリップサイズ/0
 グリップ/GAMMAハニカムクッション
 コア/ハニカムコア
 フェイス/デコボコグラフィ
 価格/オープン
 アメリカピククルボール協会 認定モデル
 中国製



MIRAGE
 ミラージュ
 タッチ感に優れ、しっかりとしたフレームでパワーを生み出します。
 品番/ブルー 1E80583B
 オレンジ 1E805830
 ウェイト/226g
 グリップの長さ/10.7cm
 グリップサイズ/1
 グリップ/GAMMAハニカムクッション
 コア/センサポリコア
 フェイス/コンボジット
 価格/オープン
 アメリカピククルボール協会 認定モデル
 アメリカ製



RZR®
 レーザー®
 バランス・パワー・タッチ感に優れたパドル。
 品番/ブルー 1E80584B
 ピンク 1E80584P
 ウェイト/215g
 グリップの長さ/10.7cm
 グリップサイズ/1
 グリップ/GAMMAハニカムクッション
 コア/センサポリコア
 フェイス/グラフィ
 価格/オープン
 アメリカピククルボール協会 認定モデル
 アメリカ製



NEEDLE™
 ニードル™
 少し大きめの縦長フェイスはトップヘビーにはならず扱いやすい。プレーの幅を広げられるパドル。
 品番/ブルー 1E80585B
 ウェイト/215g
 グリップの長さ/10.7cm
 グリップサイズ/1
 グリップ/GAMMAハニカムクッション
 コア/センサポリコア
 フェイス/グラフィ
 価格/オープン
 アメリカピククルボール協会 認定モデル
 アメリカ製



INDOOR PICKLEBALL
 インドアボール 6pc
 インドアでもクリアに見える蛍光グリーンカラー。

品番/1E805860
 価格/オープン
 アメリカピククルボール協会 認定モデル
 台湾製



PICKLEBALL PORTABLE NETS
 ピククルボール ポータブルネット

品番/1E805870
 サイズ/W約670xH約91cm
 価格/オープン
 キャリーケース付き
 中国製

スターターキット オープン価格



・インドアボール 6個入り 2セット



・ラケット ダート 2本

・ラケット ボルテージ 2本

新開発のシリコンジェル
驚異の衝撃吸収率

ショックバスター
ジェル

¥880(税込)
■中国製

累計販売数100万個突破の大人気商品、
ショックバスターが、新開発ジェルでさらなる進化。

ショックバスター・ジェルは、ラケットに生じる振動や衝撃を最も効果的に吸収する事を目的として考案された振動止めです。
メインストリングにガットを張る要領で縫うように装着する事により、ショックバスター・ジェル本体が、メインストリングと接する部分と離れる部分が生じ、そして、化学合成されたシリコンのジェルが、ボールスピードを殺すことなく、プレー中のストリングとラケットに生じる振動・衝撃をプレーヤーの手や腕にとどく前に吸収します。



ブルー	1EN01193
イエロー	1EN01197
パープル	1EN0119V
ブラック	1EN01194
ホワイト	1EN01199
ライトピンク	1EN0119P
レッド	1EN0119R
ライトブルー	1EN0119B



テニスボール 3個入

オープン価格
■品番/1E18132
■原産国:タイランド
※1ケースは24缶(72球)入り



ボールキャリア

オープン価格
■品番/1E18133
■原産国:台湾

T-SHIRTS



ステンシルマーク

¥220(税込)
■品番/1EN06911
■原産国:台湾



ステンシルインク

¥1,650(税込)
■品番/ブラック 1EN0684
レッド 1EN0681
ホワイト 1EN0680
■原産国:U.S.A.



BACK

トアルソンTシャツ

¥2,750(税込)
■品番/ホワイト 1ET1904(TOKYO)
1ET1904(USA)
ブルー 1ET1905(TOKYO)
1ET1905(USA)

■サイズ/S, M, L, XL
■素材/ポリエステル100%
■中国製
※予告無く、仕様が変更になる場合があります。



SOCKS

MEN'S



R9T01QK (ブラック) R9T01QN (ネイビー) R9T01QW (ホワイト)

メンズ ショートソックス

¥825(税込)
■サイズ/25~27cm
■素材/ポリエステル、ナイロン、綿、レーヨン、ポリウレタン
■中国製

MEN'S



R9T02QK (ブラック) R9T02QN (ネイビー) R9T02QW (ホワイト)

メンズ クルーソックス

¥880(税込)
■サイズ/25~27cm
■素材/ポリエステル、ナイロン、綿、レーヨン、ポリウレタン
■中国製

LADIES'



R9T31QN (ネイビー) R9T31QW (ホワイト)

レディース アンクルソックス

¥825(税込)
■サイズ/22~24cm
■素材/ポリエステル、ナイロン、綿、レーヨン、ポリウレタン
■中国製

MEN'S



ローチェ
メンズ ショートソックス3P

オープン価格
■品番/ホワイト R7T08YW
■サイズ/25~27cm
■素材/綿、ポリエステル、レーヨン、ポリウレタン、ナイロン
■中国製

MEN'S



R9T04QW (ホワイト) R9T04QK (ブラック) R9T04QN (ネイビー)

メンズ ヒールホールド+ショートソックス

¥1,650(税込)
■サイズ/25cm-27cm
■素材/ナイロン、綿、アクリル、ポリエステル、ポリウレタン
■日本製

LADIES'



R9T32QN (ネイビー) R9T32QW (ホワイト)

レディース ショートソックス

¥825(税込)
■サイズ/22~24cm
■素材/ポリエステル、ナイロン、綿、レーヨン、ポリウレタン
■中国製

LADIES'



ローチェ
レディース ショートソックス3P

オープン価格
■品番/ホワイト R9T35QW
■サイズ/22~24cm
■素材/綿、ポリエステル、レーヨン、ポリウレタン、ナイロン
■中国製

LADIES'



R9T36QW (ホワイト) R9T36QK (ブラック) R9T36QN (ネイビー)

レディース ヒールホールド+ショートソックス

¥1,650(税込)
■サイズ/22~24cm
■素材/ナイロン、綿、アクリル、ポリエステル、ポリウレタン
■日本製

WRISTBAND



R9TU6ON (ネイビー×ブルー)



R9TU6OW (ホワイト×ブルー)

リストバンド

¥880(税込)
■素材/綿、アクリル、ポリエステル、ポリウレタン、ナイロン
■日本製

CAP



R9A52Q12 (ライム) R9A52Q13 (サックス) R9A52Q16 (パールピンク) R9A52Q26 (ベリーピンク)
R9A52Q27 (アプリコット) R9A52QK (ブラック) R9A52QW (ホワイト)

レディース サンバイザー

¥3,080(税込)
■素材/ポリエステル
■機能/吸汗速乾
■ベトナム製

T-SHIRTS



BACK

ローチェロゴTシャツ

¥2,750(税込)
■品番/ロイヤルブルー R9TU5TB
ブラック R9TU5TK
ネイビー R9TU5TN
レッド R9TU5TR
サックス R9TU5TS
■サイズ/XS, S, M, L, XL
■素材/ポリエステル100%
■中国製

Toalson Players



大谷 桃子

Racket: OVR117v2.0(momoko仕様)
String: スブラゲージ130

実績
2020年 全仏オープン 車いすテニス シングルス 準優勝
2019年 全日本選抜車椅子 テニスマスターズ 優勝
2018年 アジアパラ競技大会 銅メダル



西郷 里奈

rocheウェア
String: Aster Poly125
Grip: Asterista Grip



ジョン・パトリック・スミス

Grip: Ultra Grip
実績
2019年全豪オープン
混合ダブルス ファイナリスト



ルーベン・スパールガレン

Racket: S-Mach Pro 97 / 310 gram
String: Devil Spin 130
Grip: Asterista Grip



ブルーノ・クズハラ

Racket: S-Mach Tour 300
String: Profocus 125
Grip: Ultra Grip
Bag: Tour Bag



ヴィオレッタ・マルティネス

Racket: S-Mach Tour 280
String: Devil Spin 125
Grip: Ultra Grip



村澤 智明

Grip: Ultra Grip

Advisory Staff



スヴェン・グレネヴェルド



ゲイブ・ハラミロ



神和住 純



村上 武資



古賀 雅博



森上 亜希子



宮内 美澄



横堀 美紀



野々垣 雅俊



浅野 拓



佐山 網一



丸山 一隆

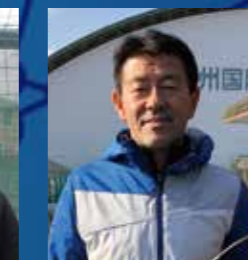

岩原 慎二



マチュー先輩

フロリダ クラブメットアカデミー

